

# **ORBEX**

## **ROBOTIZĒTĀ ZĀLES PLĀVĒJA UZSTĀDĪŠANA**



# Robotizēts zāles pļāvējs



**3 gadu ierobežota garantija**



**Palīdzības tālrunis: [Obextools.com](https://www.obextools.com)**

---

# Robotizētā zāles plāvēja garantijas paziņojums

Ja jūsu robotizētajam plāvējam 3 gadu laikā no iegādes dienas rodas problēmas nekvalitatīvu materiālu vai ražošanas defektu dēļ, mēs garantējam:

- Visu bojāto detaļu bezmaksas nomaiņu vai remontu, vai
- Produktu bezmaksas remontu, vai
- Ierīces nomaiņu pret jaunu vai atjaunotu ierīci bez maksas.

Uz jūsu garantiju attiecas šādi nosacījumi:

- Akumulatora blokam tiek nodrošināta tikai 12 mēnešu garantija neatkarīgi no reģistrācijas tiešsaistē.
- Instruments nav nepareizi lietots, ļaunprātīgi izmantots, atstāts novārtā, pārbūvēts, modificēts, un to nav labojis kāds, kurš nestrādā sertificētā servisa centrā.
- Uz ierīces vai kopā ar to ir izmantoti tikai oriģinālie robotizētā plāvēja piederumi un detaļas.
- Instruments ir bijis pakļauts saprātīgam nolietojumam.
- Instruments nav izmantots uzņēmējdarbības vai profesionāliem mērķiem.
- Instruments nav ticis iznomāts.
- Instruments nav cietis bojājumus svešķermeņu, vielu vai negadījumu dēļ.

Jūsu garantija neattiecas uz:

- Detaļām, kuras ir pakļautas normālam nolietojumam, kas rodas lietošanas gaitā atbilstoši lietošanas instrukcijai.
- Šī garantija neattiecas uz neatļautu / nepareizu apkopi / lietošanu vai pārslodzi. Tas pats attiecas arī uz piederumiem, piemēram, spuldzēm, asmeņiem, uzgaļiem utt.

Iesniedzot garantijas prasības, jums būs jāiesniedz reģistrācijas dokuments un pirkuma apliecinājums – derīgs čeks, kurā norādīts pirkuma datums un vieta.

Šis garantijas paziņojums neaizstāj, bet gan papildina jūsu likumā noteiktās tiesības.

Šī garantija neattiecas uz piederumiem, kas piegādāti kopā ar instrumentu.

Šī garantija attiecas tikai uz sākotnējo pircēju, un to nevar nodot tālāk.

Uz visiem remontdarbiem un maiņas instrumentiem attiecas ierobežotā garantija garantijas perioda atlikušajā laikā no sākotnējā pirkuma datuma.

※ Lielākus attēlus un detaļu sarakstu skatiet vietnē [Obertools.com](http://Obertools.com)

# PALĪDZĪBAS TĀLRUNIS

Lai paātrinātu palīdzības tālrūņa darbinieku darbu, atrisinot jūsu jautājumu, jums būs jāsniedz:

**Modeļa numurs:**

**Sērijas numurs:**

Kā atrast modeļa numuru un sērijas numuru.

modeļa numurs



sērijas numurs

---

# DROŠĪBA



## 1. Vispārīga informācija

Šajā pielikumā ir izklāstīta droša ekspluatācijas prakse visiem iekārtu tipiem, uz kuriem attiecas šis standarts. Instrukciju rokasgrāmatā, kur tas nepieciešams, jāiekļauj turpmāko šī pielikuma punktu saturs.

Tajā jāiekļauj arī informācija par trokšņa līmeni un jebkādi nepieciešamie brīdinājumi, kā arī:

**SVARĪGI  
RŪPĪGI IZLASĪT PIRMS  
LIETOŠANAS  
SAGLABĀT INSTRUKCIJU  
UZZIŅAS VAJADZĪBĀM**

## 2. Drošas lietošanas prakse

### 2.1 Treniņš

- a. Rūpīgi izlasiet instrukcijas. Iepazīstieties ar vadības ierīcēm un iekārtas pareizas lietošanas norādījumiem.
- b. Nekad neļaujiet bērniem vai cilvēkiem, kuri nav iepazinušies ar šiem norādījumiem, izmantot iekārtu. Vietējie noteikumi var ierobežot lietotāja vecumu.
- c. Lietotājs ir atbildīgs par negadījumiem vai apdraudējumiem, kas radušies citiem cilvēkiem vai viņu īpašumam.

### 2.2 Sagatavošanās

- a. Nodrošiniet pareizu automātiskās perimetra noteikšanas sistēmas uzstādīšanu atbilstoši instrukcijām.
- b. Periodiski pārbaudiet vietu, kur iekārta tiks lietota, un noņemiet visus akmeņus, žaģarus, vadus, kaulus un citus svešķermeņus.
- c. Periodiski vizuāli pārbaudiet, vai asmeņi, asmeņu skrūves un griešanas bloks nav nodiluši vai bojāti. Lai saglabātu līdzsvaru, nolietotos vai bojātos asmeņus un skrūves nomainiet komplektos.
- d. Lietojot iekārtas ar vairākām vārpstām, esiet piesardzīgs, jo viena asmens rotēšana var izraisīt citu asmeņu griešanos.

## 3. Lietošana

### 3.1 Vispārīga informācija

- a. Nekad nedarbiniet iekārtu ar bojātiem aizsargiem vai drošības ierīcēm, piemēram, deflektoriem un/vai zāles savācējiem neesot vietā.
- b. Nelieciet rokas vai kājas pie rotējošām daļām vai zem tām. Turieties prom no izplūdes atveres.
- c. Nekad neceliet un nenesiet iekārtu, motoram darbojoties.
- d. Noņemiet (vai izmantojiet) atspējošanas ierīci no iekārtas

- 
- pirms aizsprostojuma likvidēšanas;
  - pirms iekārtas pārbaudes, tīrīšanas vai darba ar to.

### **3.2 Turklāt, ja iekārta darbojas automātiski**

Neatstājiet iekārtu darboties bez uzraudzības, ja zināt, ka tuvumā atrodas mājdzīvnieki, bērni vai citi cilvēki.

### **3.3 Turklāt, izmantojot manuālo vadību**

- a. Pļaujiet tikai dienasgaismā vai labā mākslīgā apgaismojumā.
- b. Izvairieties no iekārtas darbināšanas mitrā zālē.
- c. Nedarbiniet iekārtu, ja esat basām kājām vai valkājot atvērta tipa sandales. Vienmēr valkājiet atbilstošus apavus un garās bikses.
- d. Vienmēr pārlicinieties, ka uz nogāzēm stāvat stabili.
- e. Esiet īpaši piesardzīgs, virzot iekārtu atpakaļgaitā pret jums.
- f. Vienmēr ieslēdziet motoru atbilstoši instrukcijām, novietojot kājas drošā attālumā no asmeņa(-iem).

## **4. Apkope un uzglabāšana**

- a. Pievelciet visus uzgriežņus, bultskrūves un skrūves, lai pārlicinātos, ka iekārta ir drošā darba stāvoklī.
- b. Regulāri pārbaudiet, vai zāles savācējs nav nodilis vai bojāts.
- c. Drošības nolūkos nomainiet nodilušās vai bojātās detaļas.
- d. Pārlicinieties, ka tiek izmantoti tikai pareizi rezerves griešanas līdzekļi.
- e. Pārlicinieties, vai akumulatori tiek uzlādēti, izmantojot pareizo lādētāju, ko ieteicis ražotājs. Nepareiza lietošana var izraisīt elektriskās strāvas triecienu, pārkaršanu vai kodīga šķidrums noplūdi no akumulatora.
- f. Elektrolīta noplūdes gadījumā skalojiet ar ūdeni / neitralizējošu līdzekli, meklējiet medicīnisko palīdzību, ja tas nokļūst acīs utt.
- g. Iekārtas apkope jāveic saskaņā ar ražotāja norādījumiem.



### **Akumulatora bloks un lādētājs**

Pirms uzlādes izlasiet instrukciju, pārlicinieties, ka jūsu lādētājs atbilst vietējam maiņstrāvas avotam, pārlicinieties, ka savienojumā starp akumulatora lādētāju un akumulatora bloku tiek lietoti pareizi modeļi. Lai iegūtu ilgāku kalpošanas laiku un labāku veiktspēju, akumulatoru jāuzlādē, kad gaisa temperatūra ir no 18 °C līdz 25 °C. Neuzlādējiet akumulatoru, ja gaisa temperatūra ir zemāka par 5 °C vai virs 40 °C. Šis ir svarīgi, jo tā var novērst nopietnus akumulatora bojājumus.

### **DROŠĪBAS BRĪDINĀJUMI PAR INSTRUMENTA IEKŠPUSĒ ESOŠO AKUMULATORA BLOKU**

1. Neizjauciet, neatveriet vai nebojājiet akumulatora bloku.
2. Neizveidojiet īssavienojumu akumulatora blokā. Neuzglabājiet akumulatora blokus vieglprātīgi kastē vai atvilktnē, kur tie var radīt īssavienojumu viens otram vai kur tos var izraisīt elektrību vadoši materiāli. Kamēr nelietojat akumulatora bloku, glabājiet to atstatus no citiem metāla priekšmetiem, tostarp saspraudēm, monētām, atslēgām, naglām, skrūvēm un citiem nelieliem metāla priekšmetiem, kas var izveidot savienojumu starp akumulatora termināļiem. Īssavienojuma izveide starp akumulatora termināļiem var radīt apdegumus vai

---

aizdeģšanas.

3. Nepakļaujiet akumulatora bloku karstuma vai uguns iedarbībai. Neuzglabāriet to tiešos saules staros.
4. Nepakļaujiet akumulatora bloku mehāniskiem triecieniem.
5. Akumulatora noplūdes gadījumā neļaujiet šķidrumam nonākt saskarē ar ādu vai acīm. Ja ir notikusi saskare, nomazgājiet skarto vietu ar lielu ūdens daudzumu un meklējiet medicīnisku palīdzību.
6. Ja akumulatora elements vai akumulators ir norīts, nekavējoties meklējiet medicīnisku palīdzību.
7. Turiet akumulatoru tīru un sausu.
8. Akumulators vislabāk darbosies, ja tas tiek darbināts normālā istabas temperatūrā ( $20\text{ }^{\circ}\text{C} \pm 5\text{ }^{\circ}\text{C}$ ).
9. Veiciet uzlādi tikai ar ražotāja norādīto lādētāju. Neizmantojiet citus lādētājus, izņemot tos, kuri specifiski paredzēti lietošanai kopā ar iekārtu. Vienam akumulatora blokam piemērots lādētājs var radīt aizdeģšanās risku, ja tas tiek lietots kopā ar citu akumulatora bloku.
10. Neizmantojiet akumulatora blokus, kas nav paredzēti lietošanai kopā ar iekārtu.
11. Glabāriet akumulatora bloku bērniem nepieejamā vietā.
12. Saglabāriet oriģinālās produkta instrukcijas turpmākai uzziņai.
13. Izmetot iekārtu, dariet to pareizi.
14. Izlietotās baterijas ir jāizņem no iekārtas un droši jāutilizē.
15. Ja iekārtu plānots ilgstoši uzglabāt bez lietošanas, baterijas jāizņem.
16. neizmantojiet modificētas vai bojātas baterijas.

# DROŠĪBAS SIMBOLI

Uz iekārtas ir redzami šādi simboli. Rūpīgi izpētiet tos

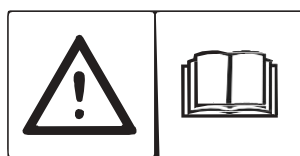

BRĪDINĀJUMS: pirms iekārtas lietošanas izlasiet lietotāja instrukcijas.



BRĪDINĀJUMS: pirms iekārtas apkopes vai pacelšanas gaisā, izslēdziet to.



BRĪDINĀJUMS: darbības laikā ievērojiet drošu attālumu no iekārtas. Turiet rokas un kājas drošā attālumā no rotējošajiem asmeņiem.



BRĪDINĀJUMS: nesēdīet uz iekārtas. Nekad nelieciet rokas vai kājas iekārtas tuvumā vai zem tās.



Izmantojiet noņemamu strāvas padevi, kā norādīts pieļaujamās jaudas etiķetē blakus simbolam.



CE atbilstības zīme.



Troksņa emisija apkārtējā vidē. Izstrādājuma emisijas ir norādītas tehnisko datu XX lappusē un parametru plāksnītē.







Šo izstrādājumu nedrīkst izmest pie parastajiem sadzīves atkritumiem. Nodrošiniet, ka izstrādājums tiek pārstrādāts atbilstoši vietējo likumu prasībām.





Zemsprieguma kabeli nedrīkst saīsināt, pagarināt vai sadalīt. Neizmantojiet zāles pļāvēju zemsprieguma vada tuvumā. Esiet piesardzīgs, apgriežot apmales vadu tuvumā.



## Simboli uz akumulatora bloka

	Izlasiet lietotāja rokasgrāmatu.
	Neizmetiet akumulatoru ugunī un nepakļaujiet akumulatoru siltuma avotiem.
	Nelieciet akumulatoru ūdenī.
	Pārstrādes zīme.
	Šo akumulatora bloku nedrīkst izmest pie parastajiem sadzīves atkritumiem. Nodrošiniet, ka akumulatora bloks tiek pārstrādāts atbilstoši vietējo likumu prasībām.

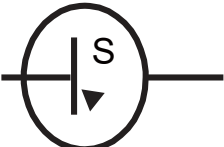
## Simboli uz lādētāja

	Izlasiet lietotāja rokasgrāmatu.
	SMPS (impulsbarošanas bloks)
	Dubultā izolācija.
	SMPS (impulsbarošanas bloks), kas ietver īssavienojumu drošu droši izolētu pārslēdzamu barošanas avotu.



Šo akumulatora bloku nedrīkst izmest pie parastajiem sadzīves atkritumiem. Nodrošiniet, ka akumulatora bloks tiek pārstrādāts atbilstoši vietējo likumu prasībām.

---

# EC

Mēs.

## **Orbex Distribution GmbH**

**Schwelmer Str. 248, 42389 Wuppertal**

Ar šo paziņo un uzņemas atbildību, ka produkts:

Apraksts: Robotizēts zāles pļāvējs

Modeļa nr.: RMA302M20V/S400G, RMA502M20V/S600G, RMA602M20V/S700G, RMA802M20V/S900G, RMA1002M20V/S1200G ar akumulatora lādētāju CGF251, CGF253 un dokstaciju CB01A, CB03A.

Funkcija: zāles pļaušana

Atbilst šādām direktīvām:

2014/53/EK, 2011/65/ES, 2015/863, 2000/14/EK, 2006/42/EK, 2014/30/ES

Iesaistītā informētā institūcija

Nosaukums: Intertek Testing Services Shanghai

Adrese: ēka nr..86, 1198 Qinzhou iela (ziemeļi), 20033 Šanhaja, Ķīna

Sertifikāts Nr. 200902090SHA, 200902092SHA, 200902097SHA, 200902191SHA , 200902192SHA, 200902196SHA, 200902195SHA, 200902098SHA, 211000553SHA, 211000554SHA, 211000556SHA, 211000552SHA (RMA300M20V, RMA301M20V, RMA302M20V, RMA500M20V, RMA501M20V, RMA502M20V, RMA600M20V, RMA601M20V, RMA602M20V, RMA800M20V, RMA801M20V, RMA802M20V , RMA1001M20V, RMA1002M20V

Standarti atbilst:

EN 50636-2-107:2015+A1:2018+A2: 2020

EN 60335-1:2012+A11:2014+A13:2017+A1:2019+A2:2019+A14:2019

EN IEC 55014-1:2021

EN IEC 55014-2:2021

EN IEC 61000-3:2019

EN 61000-3-3:2013+A1:2019

Persona, kas pilnvarota sastādīt tehniskos dokumentus:

Vārds: Harry

Galvenais vadītājs

2021/12/30

3. stāvs, 226 Gaoji Ra., SiJing pilsēta, SongJiang apgabals, Šanhaja, Ķīna

Paraksts: -----

---

# Robotizēts zāles pļāvējs

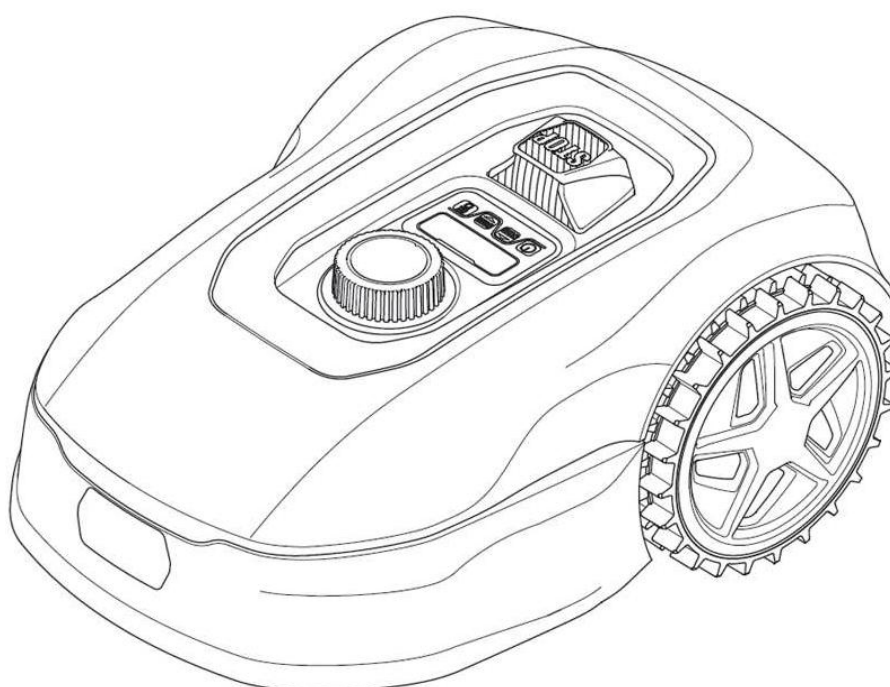

**RMA302M20V/S400G**  
**RMA502M20V/S600G**  
**RMA602M20V/S700G**  
**RMA802M20V/S900G**  
**RMA1002M20V/S1200G**

**Uzstādīšanas ceļvedis LV**



---

# Oriģinālās instrukcijas

Rūpīgi izlasiet instrukcijas, lai prastu iekārtu droši lietot lietošanu, saglabājat visus brīdinājumus un instrukcijas turpmākai uzziņai.

Kā uzstādīt robotizēto zāles plāvēju

Jūsu robotizētā zāles plāvēja uzstādīšana ir vienkārša. Viss process aizņem tikai nedaudz laika, atkarībā no jūsu dārza lieluma. Uzstādīšanas demonstrācijas video varat noskatīties vietnē [www.sk-robot.com](http://www.sk-robot.com)

Robotizēts zāles plāvējs

Jūsu zāles plāvējs ir paredzēts regulārai plaušanai, uzturot zālienu veselīgu un labāku nekā iepriekš. Atkarībā no jūsu zāliena platības, jūsu zāles plāvējs var tikt ieprogrammēts darboties jebkurā laikā vai ar jebkādu regularitāti bez ierobežojumiem. Tas ir radīts, lai strādātu jūsu labā.

Sagatavošanās

Pirms uzstādīšanas procesa sākšanas rūpīgi izlasiet visu šo uzstādīšanas ceļvedi. Ieskicējiet darba zonu, piefiksējot tajā visus šķēršļus, lai būtu vieglāk identificēt vislabākās uzlādes dokstacijas atrašanās vietas un to, kur izvietot ierobežojošos vadus.

# SATURS



Robotizēts zāles pļāvējs

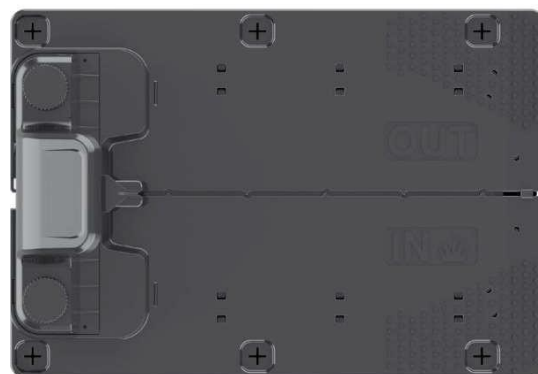

Uzlādes stacija



Dokstacijas montāžas naglas

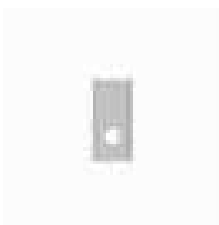

Rezerves asmeņi



Ierobežojošā vada spole



Vada tapas



Strāvas adapters



Attāluma ceļvedis



Robotizēta  
zāles pļāvēja  
uzstādīšana

## Papildus nepieciešams



Šķēres



Āmurs



Mērlente

# Tehniskie dati un trokšņa dati

## Tehniskie dati

Modelis	RMA302M20V S400G	RMA502M20V S600G	RMA602M20V S700G	RMA802M20V S900G	RMA1002M20V S1200G
Robotizēta zāles pļāvēja tehniskie dati					
Pļaušanas laukums	300 m <sup>2</sup>	500 m <sup>2</sup>	600 m <sup>2</sup>	800 m <sup>2</sup>	1000 m <sup>2</sup>
spriegums	20 V maks.				
Bez slodzes ātrums	2800 apgr./min. ± 100 apgr./min				
Pļaušanas diametrs	180 mm				
Pļaušanas augstums	20-60 mm				
Pļaušanas augstuma pozīcijas	5				
Maksimālais lenķis darba zonai, %	35				
Šaurākā iespējamā caurbraucamā eja, m	0,8				
Akumulatora tips/modelis	LBF2025 Litija jonu / 2,5 Ah			LBF205 Litija jonu / 5,0 Ah	
Uzlādes laiks	150 min		50 min	100 min	
Lādētāja vērtējums	CGF251 ievade 100-240 V 50/60 Hz, 28 W Izvade: 20,5 V--1,1 A (IP67)		CGF253 ievade 100-240 V 50/60 Hz, 76 W Izvade: 20,5 V--3,0 A (IP67)		
Troksnis (skaņas jauda)	<62 dB (2000/14/EK grozīts ar 2005/88/EK, V pielikums)				
Svars	apm. 8 kg		apm. 8,2 kg		
Piederumi					
Ierobežojošais vads	100 m	130 m	150 m	170 m	200 m

Vada tapas	130 gab.	180 gab.	200 gab.	230 gab.	250 gab.
Asmeņi	6 gab.	6 gab.	6 gab.	6 gab.	6 gab.
Uzlādes stacija	1	1	1	1	1
Akumulatora bloks	1(LBF2025)	1(LBF2025)	1(LBF2025)	1(LBF205)	1(LBF205)
Lādētājs	1	1	1	1	1
Vispārējs datums					
Pļāvēja aizsardzība	IPX5				
Uzlādes stacijas aizsardzība	IPX4				
Strāvas padeve	IP67				
Lietotne	N/A	Bluetooth 4.0		WIFI 2.4G + bluetooth 4.0	

\* Spriegums mērīts bez slodzes, sākotnējais akumulatora spriegums sasniedz maksimālo spriegumu 20 volti. Nominālais spriegums ir 18 volti.

\* Ir trokšņa pakāpe, no kuras nav iespējams izvairīties. Maršruta trokšņains darbs ir jālicencē un jāierobežo uz noteiktiem periodiem, jāievēro atpūtas periodi, un var būt nepieciešams ierobežot darba laiku līdz minimumam. Tuvumā strādājošo personu personiskajai aizsardzībai ir jāvalkā atbilstoši dzirdes aizsarglīdzekļi.

\* Mēs iesakām iegādāties oriģinālos piederumus, kas norādīti iepriekš norādītājā sarakstā, no tā paša veikala, kas jums pārdeva šo instrumentu. Sīkāku informāciju skatiet uz piederumu iepakojuma. Veikala darbinieki var jums palīdzēt un sniegt padomu.



# Uzstādīšana

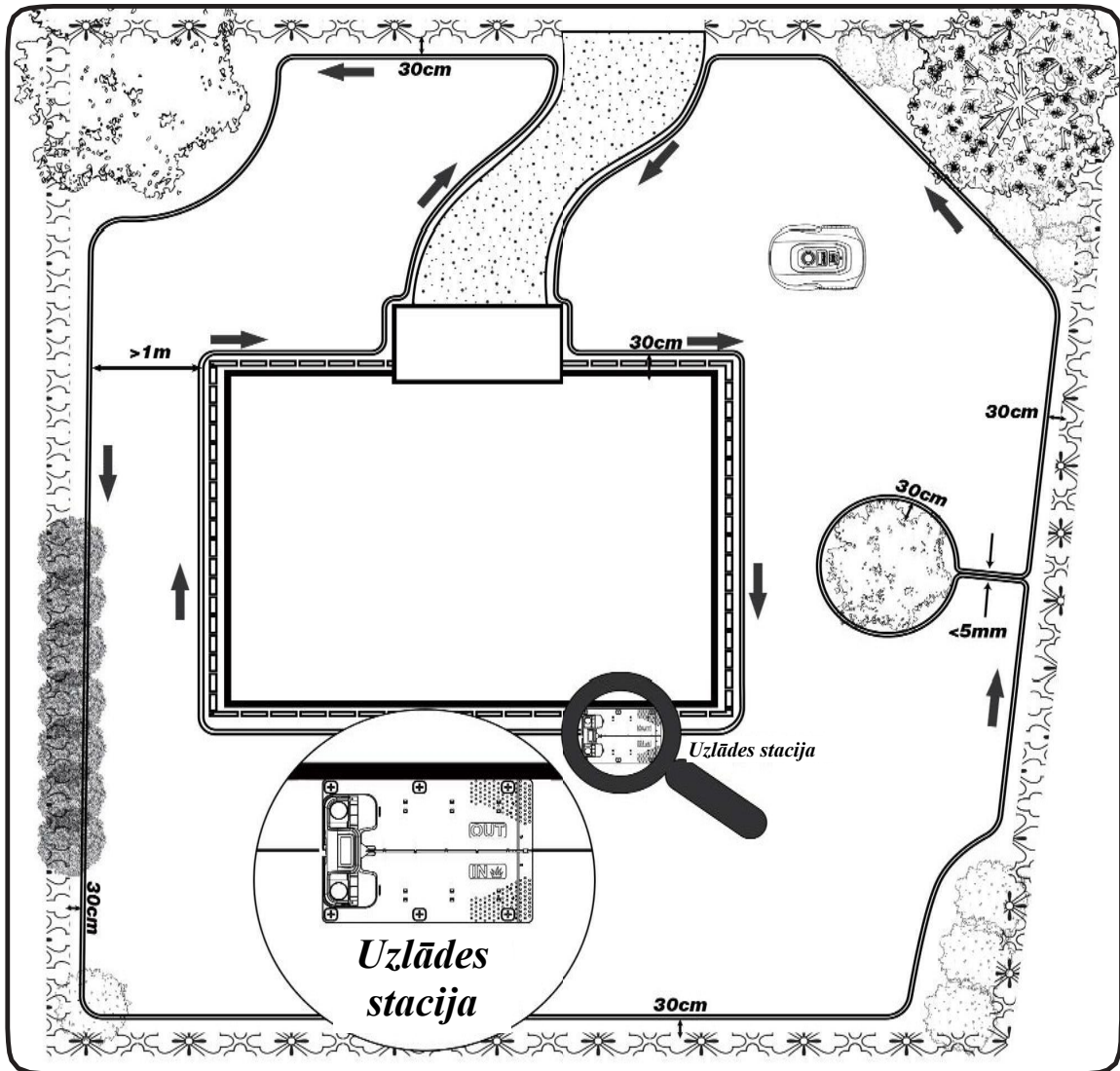

## 1. Uzlādes stacijas uzstādīšana

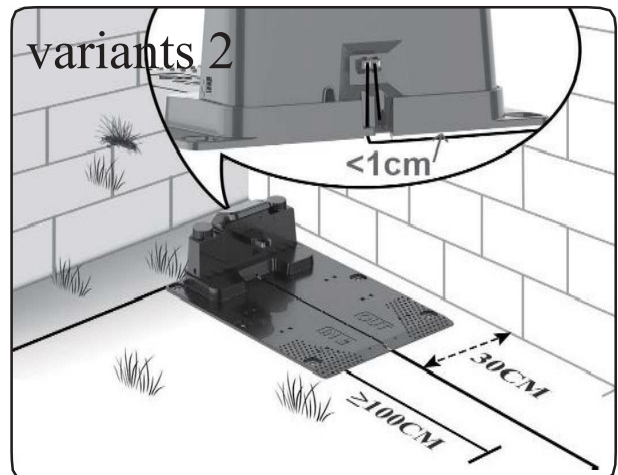
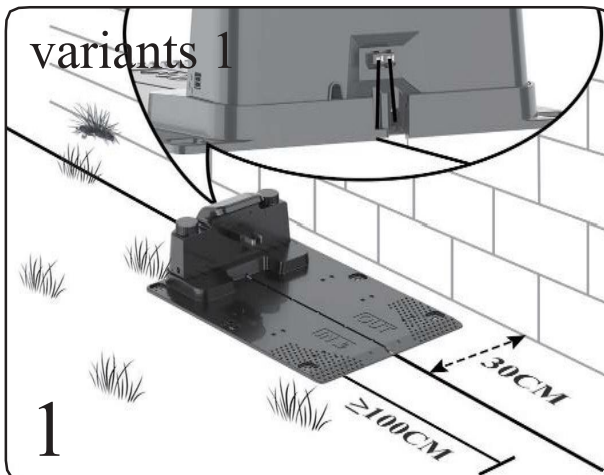

- 1.1 Uzlādes staciju var novietot pie darbarīku šķūņa VAI mājas tuvumā, kad izvietosiet ierobežojošo vadu, atstājiet vismaz 1 m taisna vada bez šķēršļiem uzlādes stacijas priekšā.

PIEZĪME: lai iekārta varētu pareizi atgriezties uzlādes stacijā, ierobežojošajam vadam uzlādes stacijas priekšpusē jābūt taisnam un vismaz 1 m garam bez stūriem vai šķēršļiem.

Uzlādes stacijai jābūt novietotai uz salīdzinoši līdzenas zemes. To nedrīkst novietot uz slīpas virsmas vai jebkurā vietā, kas liek tās plāksnei izlocīties.

- 1.2 Mēs iesakām barošanas bloku novietot pie sienas vismaz 30 cm augstumā, un barošanas vadam jāatrodas ārpus plāvēja darbības zonas. Ja tas nav iespējams, varat to aprakt, ja vēlaties.

- 1.3 Ierobežojošā vada noņemšana aptuveni 10 mm vienā galā.

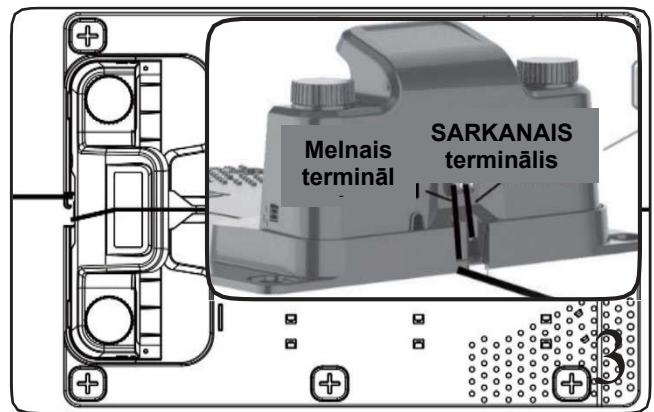
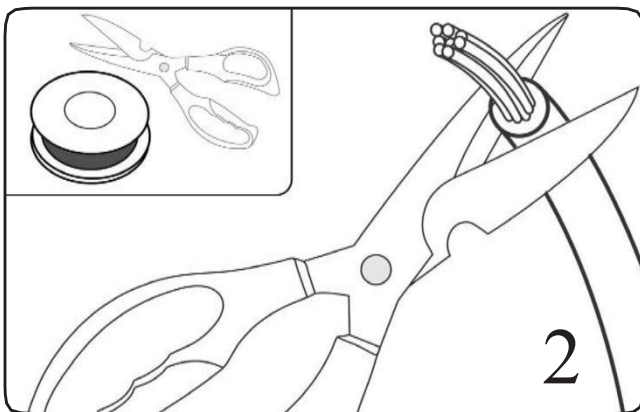

- 1.4 Ierobežojošo vadu ievietojiet vadu terminālī (SARKANĀ), tā ir IZEJAS puse, pēc tam ierobežojošo vadu izvadiet caur atveri zem uzlādes stacijas plāksnes.

- 1.5 Izvietojot ierobežojošo vadu un veidojot zāles plāvēja darbības zonu, nogrieziet nevajadzīgo vadu. Noņemiet ierobežojošo vadu apmēram 10 mm no otra gala, ievietojiet otru vada termināli (melno), tā ir IEEJAS puse.

## 2. Ierobežojošā vada uzstādīšana (PIEZĪME)

- 2.1 Izvietojot ierobežojošo vadu, izmantojiet attāluma mērītāju, lai starp vadu un perimetru būtu 30 cm\* atstarpe. Katru vada tapu jānovieto apmēram 80 cm attālumā vienu no otras, izmantojot komplektācijā iekļauto attāluma mērītāju, lai visu uzstādītu pareizi. Kad zeme vietām ir nelīdzena, tapu blīvumu var atbilstoši pielāgot. PIEZĪME: maksimālais atļautais ierobežojošā vada garums ir 300 m.

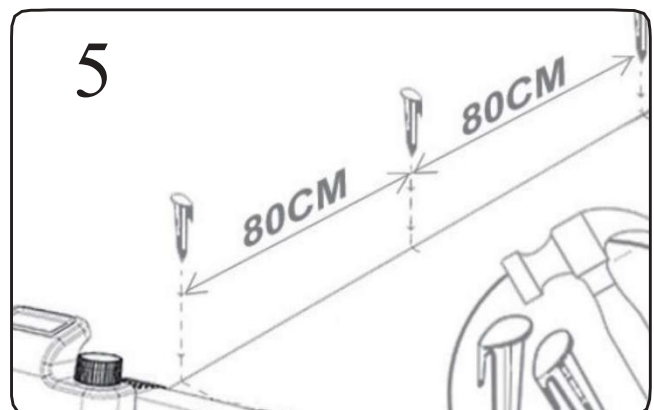
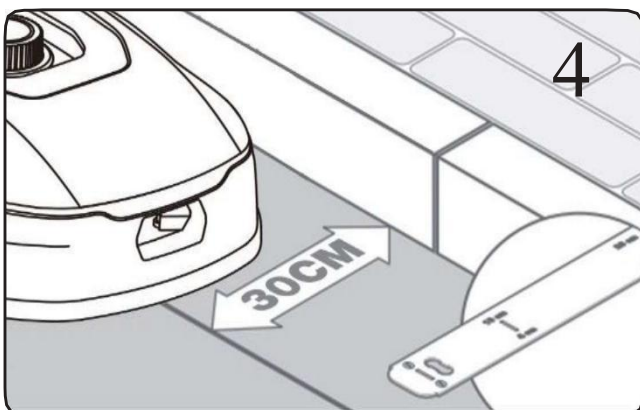

2.2 Ja šķērslis, piemēram, piebraucamais ceļš vai ietve, atrodas vienā līmenī ar zemi un zāles pļāvējs tam var droši uzbraukt, tad starp to un ierobežojošo vadu ir nepieciešami tikai 8 cm atstarpes.

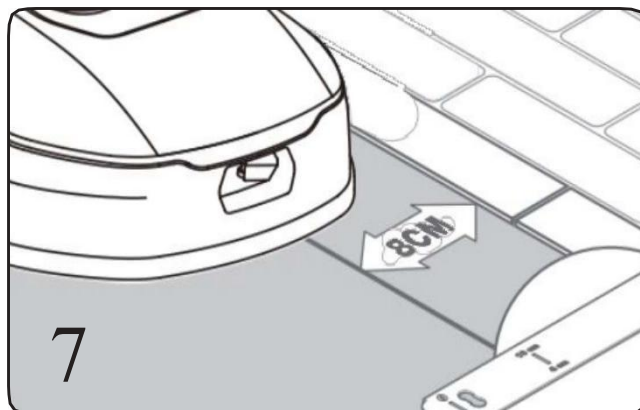
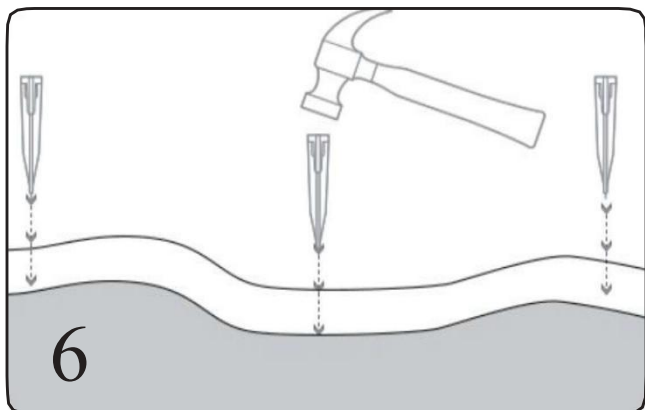

2.3 Salas iestatījums un šauru eju izmēra prasības

PIEZĪME: ja nevēlaties, lai zāles pļāvējs darbotos noteiktās zālienā vietās, piemēram, puķes/krūmi/koki un tā tālāk, varat novietot ierobežojošo vadu tā, ka tas tiem apkārt izveido salu. Kā parādīts 8. attēlā, zāles pļāvējs var izbraukt cauri šaurai ejai, kuras platums ir 0,8 m.

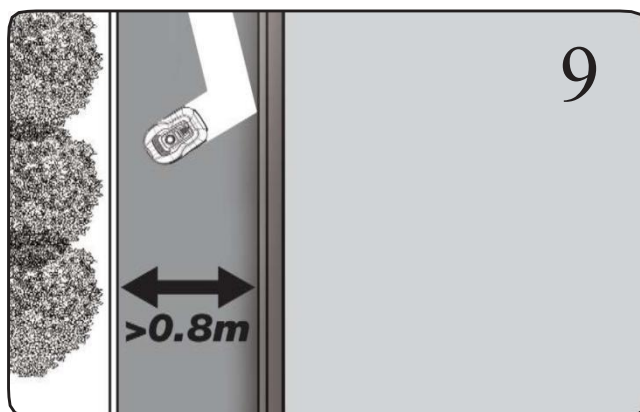
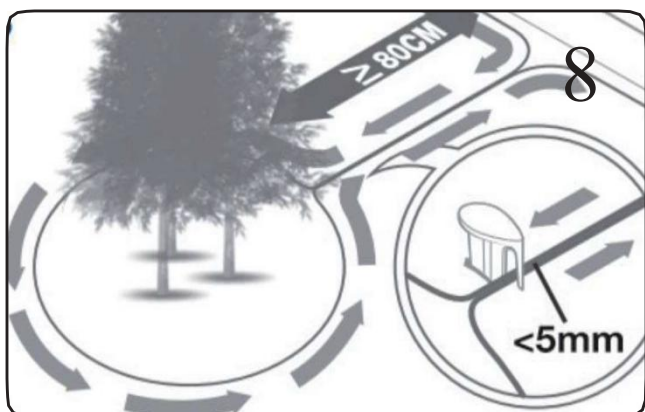

2.4 Pārlicinieties, vai ierobežojošais vads ir pilnīgi taisns katrā stūrī un visi ierobežojošā vada veidotie lenķi ir 90° vai vairāk.

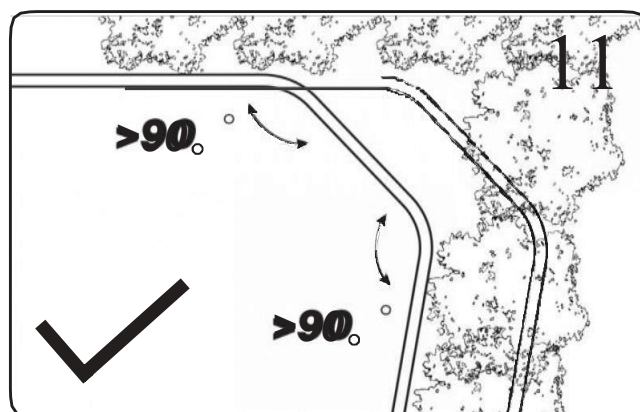
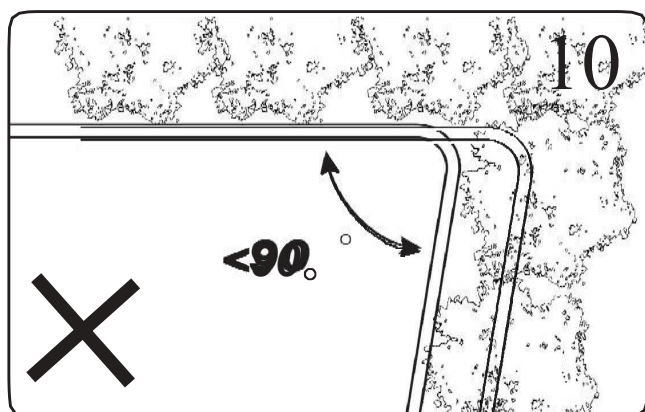

2.5 Slīpumi

PIEZĪME: jūsu pļāvējs var droši uzbraukt slīpumā līdz pat 35% (20°, vislabāk vienkārši izvairieties no vietām, kas ir stāvākas par šo, Kā aprēķināt jūsu zāliena slīpumu.

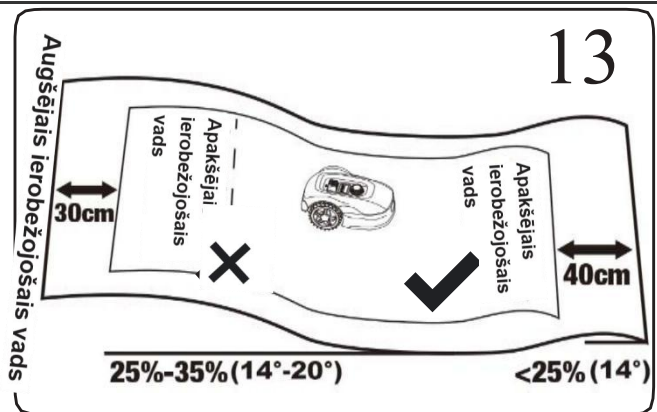
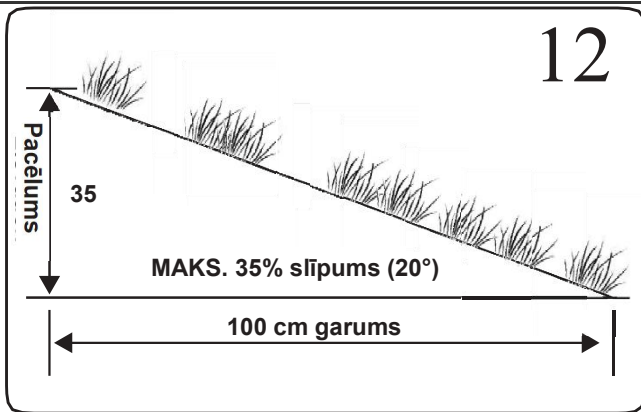

Ierobežošais vads slīpumā, kā parādīts 12., 13. attēlā.

### 3. Pievienojiet uzlādes staciju strāvas avotam

Ievietojiet strāvas padeves kontaktdakšu sprieguma kontaktligzdā, ja ierobežojošais vads ir novietots pareizi. Uzlādes stacijas LED gaismai jāiedegas, un tā vienmēr ir spilgti zaļa. Pārbaudiet LED statusu zemāk esošajā tabulā, lai pārliecinātos, ka ar savienojumu viss ir kārtībā.

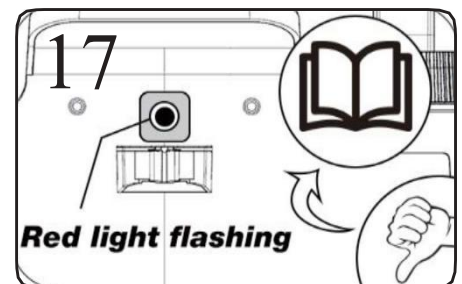
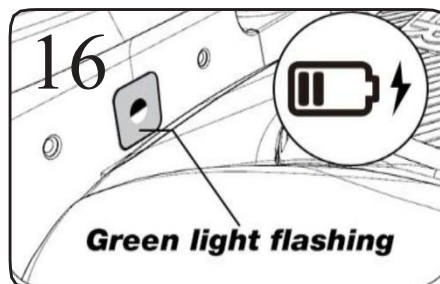
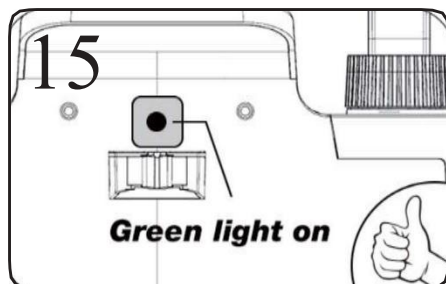
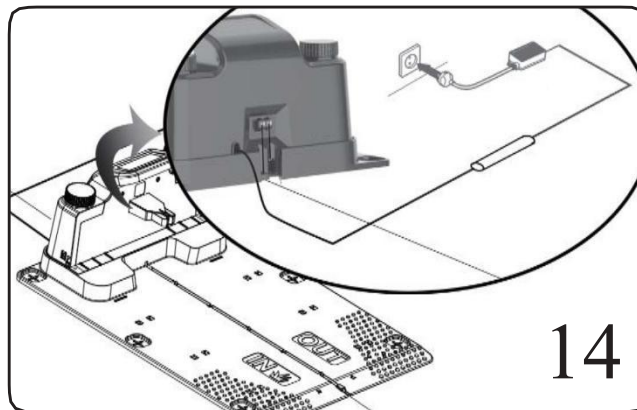

LED gaismiņas statuss	Ilustrācija	Darbība
Nav ieslēgts	Nav jaudas	Pārlicinieties, vai strāvas vads ir pareizi pievienots lādētājam un vai lādētājs ir pievienots piemērotam barošanas avotam.
Deg zaļa gaismiņa	Ierobežojošais vads ir pievienots pareizi; zāles plāvējs ir pilnībā uzlādēts	NA
<b>Deg zaļa gaismiņa</b>	Zāles plāvējs a	<b>Mirgo sarkana gaismiņa</b>
	uzlādējas	<b>Mirgo zaļa gaismiņa</b>

---

Mirgo sarkana gaismiņa

Ierobežojošais vads nav  
pievienots; VAI  
ierobežojošais vads ir  
saplīsis

Pārbaudiet, vai abi ierobežojošā vada gali pievienojas  
terminālim un ir labā stāvoklī.  
Pārbaudiet, vai ierobežojošais vads nav pārrauts.

#### 4. Pārbaudiet iekārtu

Veicot pirmo pļaušanu, noregulējiet pļaušanas augstumu līdz maksimālajam līmenim (60 mm). Novietojiet zāles pļāvēju darba zonā, kādu laiku to padarbiniet, pēc tam rūpīgi pārbaudiet ierobežojošo vadu un pārbaudiet, vai pļāvējs pa ierobežojošo vadu atgriežas uzlādes stacijā. Kad pļāvējs veiksmīgi atgriežas uzlādes stacijā, uzstādīšana ir veiksmīgi pabeigta!

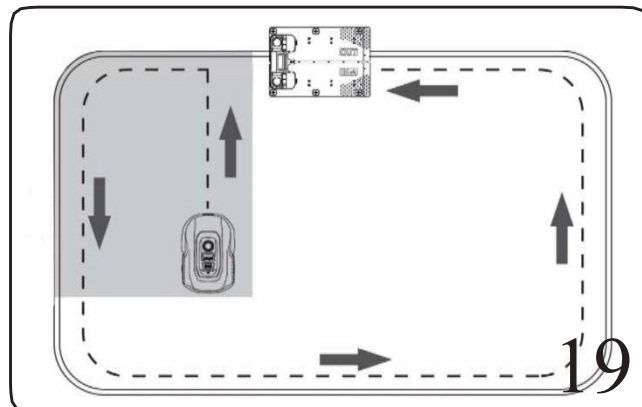
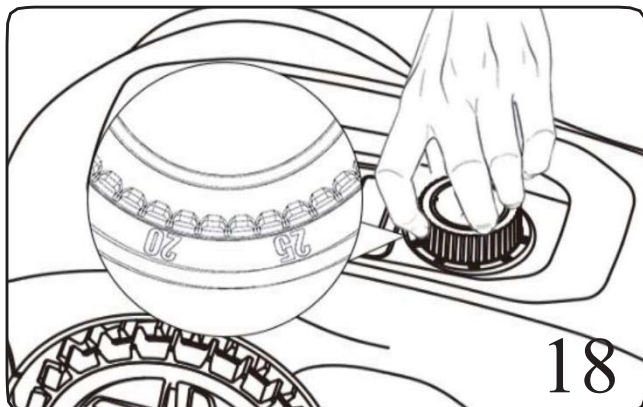

#### 5. Robotizēta zāles pļāvēja ātrā uzstādīšana (digitālās interfeiss)

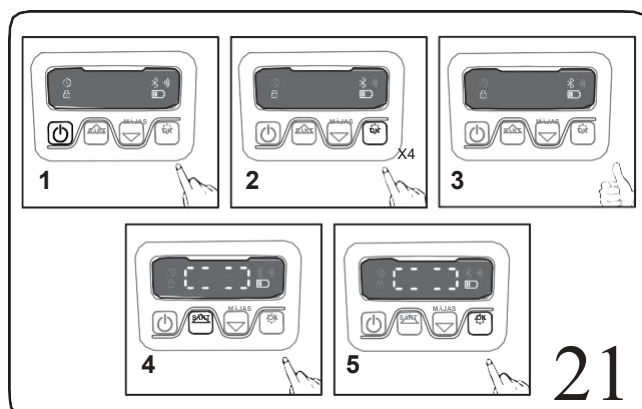
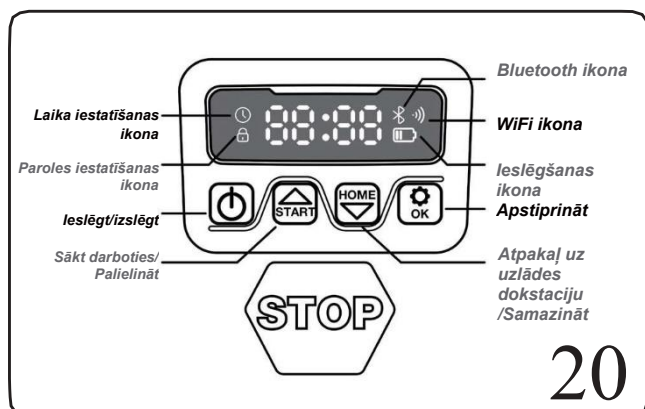

- 1) Pēc ierobežojošā vada uzstādīšanas varat sākt lietot **ROBOTIZĒTO ZĀLES PĻĀVĒJU** (lūdzu, skatiet uzstādīšanas ceļvedi ierobežojošā vada uzstādīšanā).
- 2) Nospiediet **IESLĒGT/IZSLĒGT**, līdz ieslēdzas **ROBOTIZĒTAIS ZĀLES PĻĀVĒJS**. Pirmajā lietošanas reizē ievadiet noklusējuma PIN kodu 0000, četras reizes nospiežot OK pogu, kad mirgo skaitlis 0. (PIN kodu var mainīt, lūdzu, skatiet uzstādīšanas ceļveža sadaļu "Iestatījumi").

*PIEZĪME: ROBOTIZĒTAIS ZĀLES PĻĀVĒJS izslēgsies, ja tas 30 sekunžu laikā pēc ieslēgšanas nesaņems nekādu ievadi.*

Ja desmit reizes ievadīsiet nepareizu PIN kodu, **ROBOTIZĒTAIS ZĀLES PĻĀVĒJS** atskaņos brīdinājuma signālu un pēc tam izslēgsies.







3) Nospiediet **SĀKT**, pēc tam nospiediet **OK**, lai sāktu pļaušanu.

4) Nospiediet **MĀJAS** un tad **OK**, un robots atgriezīsies uzlādes stacijā.

**ROBOTIZĒTAIS ZĀLES PĻĀVĒJS** strādās nepārtraukti, līdz sasniegs zemu akumulatora jaudas līmeni, un pēc tam atgriezīsies uzlādes stacijā. Kad uzlāde būs pabeigta, **ROBOTIZĒTAIS ZĀLES PĻĀVĒJS** automātiski atsāks pļaušanu vai arī paliks uzlādesstacijā atbilstoši iestatītajam pļaušanas plānam.

## 6. Iestatījumi



### 6.1 PIN koda mainīšana



Lai mainītu PIN kodu, turiet vienlaikus  un  pogas 3 sekundes. Ikona  mirgos, mirgos "PIN 1", kas nozīmē, ka jāievada vecais PIN. Kad tiek parādīts "PIN 1", pirmais cipars mirgos. Izmantojiet  vai , lai izvēlētos skaitli, un nospiediet , lai apstiprinātu. Nākamais skaitlis mirgos. Izmantojiet to pašu metodi, lai ievadītu savu veco PIN. Tagad varat ievadīt savu jauno PIN. Piemēram, jaunais PIN kods ir iestatīts kā 1234. Pēc vecā PIN ievadišanas mirgos "PIN2" un atkal mirgos pirmais skaitlis. Izmantojiet to pašu metodi, lai ievadītu vēlamo jauno PIN kodu (šajā piemērā – 1234). Pēc tam displejā būs redzams "12 34". Jūsu PIN kods ir veiksmīgi nomainīts.



Tikai uzziņai





### 6.2 Iestatīt gadu, datumu un laiku

Gada, datuma un laika iestatīšana ir obligāti iestatīšanas vienumi. Ja neiestatīsit šos vienumus, tas ietekmēs plaušanas plāna laiku tālāk norādītajā iestatījumā. Šie vienumi jāiestata šādā secībā: gads, datums un laiks. Lai iestatītu gadu, turiet nospiektu  5 sekundes, līdz displejā sāk mirgot ikona  un skaitlis, piemēram, 2020.



Izmantojiet  vai , lai atlasītu vajadzīgo gadu. Pēc tam nospiediet , lai apstiprinātu un pabeigtu gada iestatīšanu.



Tikai uzziņai





Tikmēr atkal mirgos  ikona un displejā parādīsies skaitlis, kas norāda datumu, piemēram, 08.25., kas nozīmē 25. augustu. Kad mirgo , izmantojiet  vai , lai izvēlētos skaitli, un nospiediet , lai apstiprinātu. Pēc tam pabeidziet datuma iestatīšanu.

Tikmēr mirgos ikona  un tiks parādīts laiks, piemēram, 13:25.

Kad mirgo 0- --0, izmantojiet  or , lai izvēlētos skaitli, un nospiediet , lai apstiprinātu.

Tagad laika iestatīšana ir pabeigta, ekrānā parādīsies .



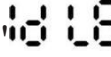

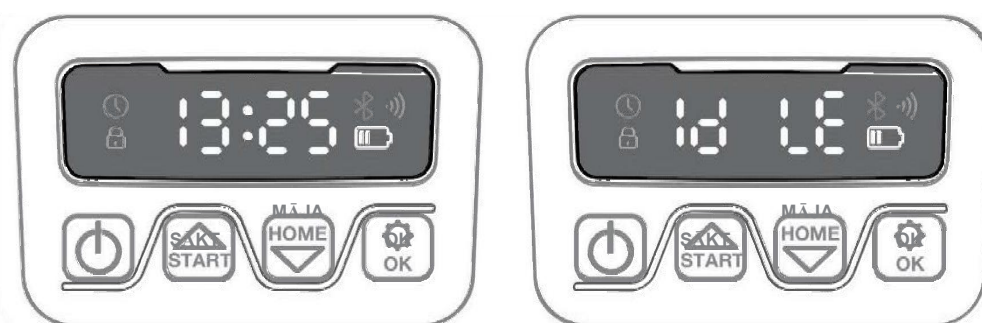
### 6.3 Mainīt noklusējuma sākuma laiku

Noklusējuma sākuma laiku 9:00 var mainīt uz jebkuru citu laiku, vienlaikus nospiežot un 3 sekundes turot pogas  un . Piemēram, ja vēlaties mainīt laiku uz 13:25, kad mirgo 0- --0, izmantojiet  vai , lai izvēlētos skaitli, un nospiediet , lai apstiprinātu. Tad displejā parādīsies , un jūsu plāvējs sāks plaut no pulksten 13:25, tajā pašā laikā atskanēs pīkstiens.







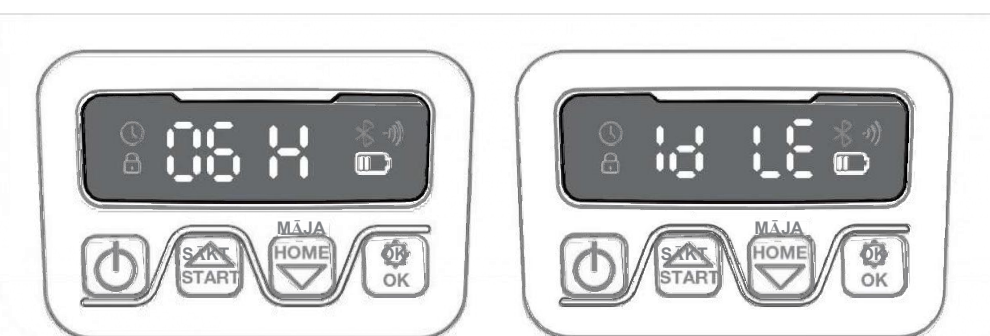

### 6.4 Mainīt noklusējuma plaušanas ilgumu dienā

Noklusējuma plaušanas laiks ir 8 stundas dienā, to var mainīt uz 1-24 stundām.

**Piemēram, ja vēlaties pārslēgt uz 06H, turiet nospiestas  pogas 3 sekundes.** Kad mirgo 06 H 0, izmantojiet  vai , lai izvēlētos skaitli, un nospiediet , lai apstiprinātu. Pēc tam displejā būs redzams . Tagad jūsu plāvējs plaus 6 stundas dienā, tajā pašā laikā atskanēs pīkstiens.



### 6.5 Mainīt noklusējuma plaušanas ilgumu nedēļā

Noklusējuma plaušanas laiks ir 5 dienas nedēļā, jūs varat to mainīt uz 3 vai 7 dienām, turiet nospiestas pogas  un  3 sekundes. Piemēram, ja vēlaties mainīt uz 3 dienām nedēļā, mirgo -05-, izmantojiet  vai , lai izvēlētos skaitli, un nospiediet , lai apstiprinātu. Pēc tam displejā būs redzams .



## 7. Funkciju un kļūdu ziņojumu pašpārbaudes saraksts

Displejs	Ilustrācija	Darbība
F1	Aktivizēta lietus aizture	Nav jāveic nekādas darbības.
E1	Zāles plāvējs ārpus darba zonas	<ol style="list-style-type: none"> <li>1. Pārbaudiet, vai zāles plāvējs atrodas darba zonā, ja tas tur bija.</li> <li>2. Pārbaudiet, vai uzlādes stacija ir pareizi pievienota lādētājam un lādētājs ir pievienots piemērotam barošanas avotam; ja tie ir pareizi pievienoti, tad ierobežojošie vadi ir nepareizi savienoti un ir jāapgriež pretējā virzienā.</li> </ol>
E11	Nav robežas signāls	<ol style="list-style-type: none"> <li>1. Ja zāles plāvējs atrodas darba zonā, pārbaudiet uzlādes stacijas LED indikatoru, ja tas kļūst sarkans, tas nozīmē, ka ierobežojošais vads nebija labi savienots ar uzlādes stacijas savienojumu. Ja tas bija labi savienots un LED indikators joprojām ir sarkans, pārbaudiet, vai ierobežojošais vads nav pārtraukts.</li> </ol>
E2	Riteņu motors bloķēts	<ol style="list-style-type: none"> <li>1. Izslēdziet zāles plāvēju; aiznesiet zāles plāvēju uz vietu, kur nav šķēršļu.</li> <li>2. Ieslēdziet zāles plāvēju. Nospiediet SĀKT, tad OK.</li> <li>3. Ja kļūdas ziņojums joprojām ir redzams, izslēdziet iekārtu; apgrieziet to otrādi un pārbaudiet, vai riteņos nav kaut kas, kas neļauj tiem griezties.</li> <li>4. Noņemiet visus traucēkļus, pagrieziet zāles plāvēju vertikāli, ieslēdziet to. Nospiediet SĀKT, tad OK.</li> </ol>
E3	Asmeņu disks ir bloķēts	<ol style="list-style-type: none"> <li>1. Izslēdziet zāles plāvēju.</li> <li>2. Apgrieziet zāles plāvēju otrādi un pārbaudiet, vai tajā nav iekēries kaut kas, kas neļauj asmeņu diskam griezties.</li> <li>3. Noņemiet traucēkli.</li> <li>4. Pagrieziet plāvēju vertikāli un aiznesiet to uz vietu, kur zāle ir īsa, vai noregulējiet pļaušanas augstumu.</li> <li>5. Ieslēdziet zāles plāvēju. Nospiediet SĀKT, tad OK.</li> </ol>
E4	Šķēršļu sensora iedarbinātājs nav atguvies	<ol style="list-style-type: none"> <li>1. Izslēdziet zāles plāvēju.</li> <li>2. Aiznesiet zāles plāvēju uz kādu vietu zālienā, kur nav šķēršļu.</li> <li>3. Noņemiet peldošo vāku un pārbaudiet cilindrisko magnētu uz peldošā vāka. Ja uz tā magnēta nav, nomainiet peldošo vāku.</li> <li>4. Ieslēdziet iekārtu. Nospiediet SĀKT, tad OK.</li> </ol>
E5	Zāles plāvējs ir pacelts gaisā	<ol style="list-style-type: none"> <li>1. Izslēdziet zāles plāvēju.</li> <li>2. Aiznesiet zāles plāvēju uz kādu vietu zālienā, kur nav šķēršļu.</li> <li>3. Ieslēdziet zāles plāvēju. Nospiediet SĀKT, tad OK.</li> <li>4. Ja kļūdas ziņojums joprojām ir redzams; izslēdziet iekārtu un apgrieziet zāles plāvēju otrādi. Pārbaudiet, vai nav kaut kas, kas traucē priekšējo riteņu asu slīdēšanai.</li> <li>5. Noņemiet visus traucēkļus, pagrieziet zāles plāvēju vertikāli, ieslēdziet to. Nospiediet SĀKT, tad OK.</li> </ol>

E6	Ieslēdzies apgāšanās sensors	1. Pagrieziet zāles pļāvēju vertikāli. Nospiediet SĀKT, tad OK.
E7	Ieslēdzies slīpuma sensors	1. Izslēdziet zāles pļāvēju. 2. Aiznesiet zāles pļāvēju savā zālienā, kur zeme ir līdzena. 3. Ieslēdziet zāles pļāvēju. Nospiediet SĀKT, tad OK.
E8	Atgriešanās uzlādes stacijā neveiksmīga	1. Lai iekārta varētu pareizi atgriezties uzlādes stacijā, ierobežojošajam vadam uzlādes stacijas abās pusēs jābūt taisnam un vismaz 1 m garam bez stūriem vai šķēršļiem. 2. Uzlādes stacijai jābūt novietotai uz salīdzinoši līdzenas zemes. To nedrīkst novietot uz slīpas virsmas vai jebkurā vietā, kas liek tās plāksnei izlocīties. 3. Ievietojiet zāles pļāvēju uzlādes stacijā manuāli, lai veiktu uzlādi. Kad zāles pļāvējs ir pilnībā uzlādēts, nospiediet SĀKT un tad OK.
BP	Akumulatora bloka temperatūras aizsardzība	1. Pārbaudiet akumulatora temperatūru. Ja temperatūra ir pārāk augsta, pagaidiet, līdz tā nokrītas. Ja temperatūra ir pārāk zema, pagaidiet, līdz temperatūra pārsniedz 5 grādus pēc Celsija, nospiediet SĀKT un tad OK. 2. Ja kļūdas ziņojums joprojām ir redzams, nomainiet veco pret jaunu akumulatoru. Restartējiet zāles pļāvēju. Nospiediet SĀKT, tad OK. 3. Ja kļūdas ziņojums turpina parādīties, sazinieties ar servisa pārstāvi, lai saņemtu palīdzību.
EE	Nezināma kļūda	1. Restartējiet zāles pļāvēju. Nospiediet SĀKT, tad OK. Ja kļūdas ziņojums vēl aizvien ir redzams, sazinieties ar servisa pārstāvi, lai saņemtu palīdzību.

## 8. Programmatūras jauninājums

Programmatūru iespējams atjaunināt, kad tai ir pieejamas jaunas versijas. Jaunāko programmatūru var lejupielādēt mūsu vietnē: [www.sk-robot.com](http://www.sk-robot.com). Atjaunināt, izmantojot USB. Lejupielādes un instalēšanas instrukcijas skatiet tālāk:

- (1) Atrodiet jaunāko programmatūras versiju: [www.sk-robot.com](http://www.sk-robot.com). Saglabājiet failu tukšā FAT32 formatētā USB (zibatmiņas diskā). Izdzēsiet visus citus failus no diska un pārbaudiet formātu. Ja disks nav formatēts FAT32, lūdzu, pārformatējiet disku.
- (2) Novietojiet zāles plāvēju uz drošas un līdzenas virsmas. Nospiediet , lai izslēgtu plāvēju.
- (3) Ievietojiet USB disku (zibatmiņas disku) portā. (Skatiet Q1 att.).
- (4) Ieslēdziet zāles plāvēju. Atjaunināšana sāksies automātiski. Uzgaidiet, līdz displejā parādās paziņojums OK, tad izņemiet USB disku (zibatmiņas disku) un stingri aizveriet aizsargvāciņu.
- (5) Jūsu zāles plāvēja komplektācijā iekļautā rokasgrāmata ir sastādīta, balstoties uz noklusējuma programmatūru, kas tika lietota ražošanas laikā. Dažas jaunākajā programmatūras versijā pieejamās funkcijas varētu nebūt aprakstītas rokasgrāmatā.

## 9. Apkope

Jūsu plāvējs smagi strādā, tādēļ tas laiku pa laikam ir jānotīra un jāpārbauda. Dažas detaļas nolietojuma dēļ būs jānomaina. Pirms labošanas vai apkopes darbu veikšanas izslēdziet iekārtu. Lūk, kā pareizi rūpēties par zāles plāvēju.

### 9.1 Turiet asmeņus asus

**BRĪDINĀJUMS:** pirms asmeņu tīrīšanas, piergulēšanas vai nomaiņas, **IZSLĒDZIET** zāles plāvēju un uzvelciet aizsargcimdus.

**BRĪDINĀJUMS:** uzstādot jaunus asmeņus, noteikti mainiet visus asmeņus. Ja tās ir labā stāvoklī, visas skrūves obligāti nav jāmaina. Ja skrūve ir bojāta vai nav labojama, tad asmeņa piestiprināšanai būs nepieciešama jauna skrūve. Šis ir svarīgi, lai nodrošinātu asmens noturēšanu un lai asmeņu disks atrastos līdzsvarā. Jaunu skrūvju neizmantošana var izraisīt nopietnus savainojumus.

Katrs griešanas asmens kalpos līdz 2 mēnešiem, ja tas ir ieprogrammēts plāut katru dienu. Vienmēr pārbaudiet, vai asmeņi nav ieplaisājuši vai bojāti, un nomainiet tos, ja tā ir. Kad griešanas asmeņi ir neasi un nolietojušies, tie jānomaina pret rezerves asmeņiem, kas tika piegādāti kopā ar jūsu zāles plāvēju. Rezerves asmeņus iespējams nopirkt arī no jums tuvākā zāles plāvēju mazumtirgotāja.

Pirms mēģināt nomainīt zāles plāvēja asmeņus, izslēdziet iekārtu un uzvelciet aizsargcimdus.

**SVARĪGI:** pēc asmens pieskrūvēšanas pie asmeņu diska pārliedcinieties, vai asmens var brīvi griezties

### 9.2 Uzturiet to tīru

**BRĪDINĀJUMS:** pirms tīrīšanas **IZSLĒDZIET** zāles plāvēju. Pirms asmeņu diska tīrīšanas uzvelciet aizsargcimdus, varat tīrīt ar zema spiediena ūdens strūklu (<1Mpa).

### 9.3 Ziemas guļas režīms

Jūsu plāvējs kalpos ilgāk un labāk, ja tam atļausiet doties ziemas guļā. Tādēļ, lai arī tas ir apgrūtināts, mēs iesakām zāles plāvēju ziemā glabāt šķūnī vai garāžā.

Pirms zāles plāvēja sagatavošanas ziemas guļai, iesakām:

1. Rūpīgi notīriet zāles plāvēju.
2. Pilnībā uzlādējiet akumulatoru un izņemiet to no zāles plāvēja.
3. Izslēdziet iekārtu.
4. Lai palielinātu akumulatora mūžu, pirms ziemas perioda uzglabāšanas pilnībā uzlādējiet akumulatoru un izņemiet to no zāles plāvēja.

**BRĪDINĀJUMS:** aizsargājiet zāles plāvēja apakšpusi no ūdens. **NEKAD** neuzglabājat zāles plāvēju ārpus telpām.

### 9.4 Akumulatora nomaiņa

**BRĪDINĀJUMS:** pirms zāles plāvēja pieregulēšanas, maiņas vai remonta darbiem **IZSLĒDZIET** ierīci. Pirms asmeņu nomaiņas **IZSLĒDZIET** savu zāles plāvēju un uzvelciet aizsargcimdus.

Ja nepieciešams nomainīt akumulatoru, rīkojieties šādi:

1. Apgrieziet zāles plāvēju otrādi.
2. Izņemiet skrūves no akumulatora vāka. Noņemiet akumulatora vāku.
3. Uzmanīgi izņemiet veco akumulatoru. Nospiediet fiksatoru un atlaidiet savienotājus. **PIEZĪME:** nevelciet aiz vadiem. Turiet savienotājus un atlaidiet fiksatoru.
4. Pieslēdziet jaunu oriģinālo akumulatoru, pievienojot tā savienotājus, līdz tie noklikšķ vietā.
5. Uzstādiet, kā parādīts attēlā, novietojiet vāku atpakaļ vietā un pievelciet akumulatora skrūves.

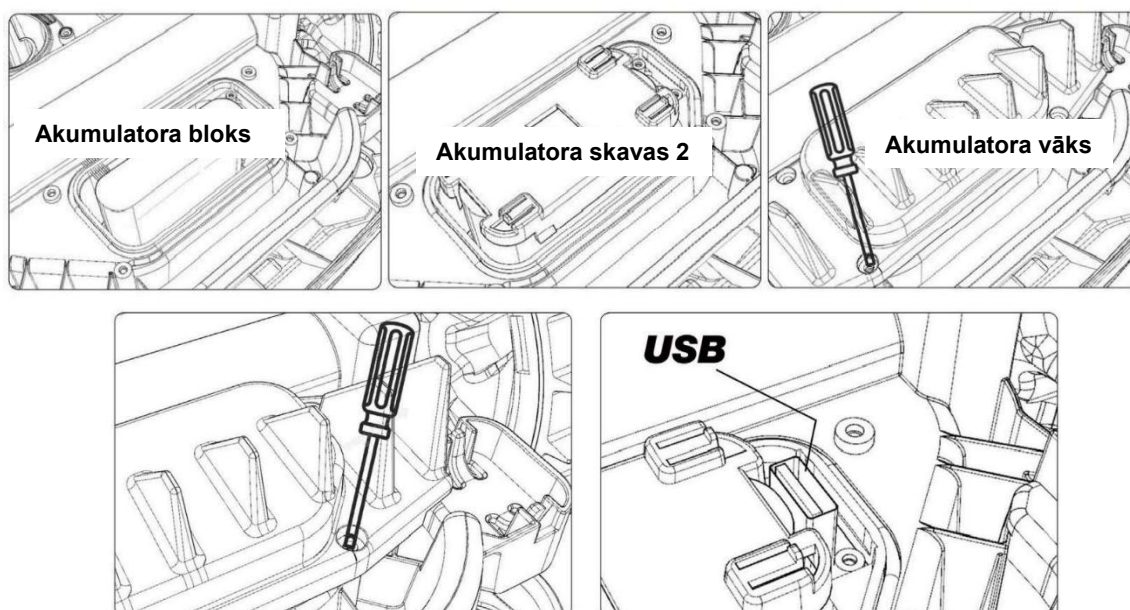

Q1

# LIETOTNE

## Kāpēc pieslēgt zāles plāvēju

Robotizētais zāles plāvējs ir IoT (lietu interneta) ierīce. Lai iegūtu pilnu zāles plāvēja funkcionalitāti un varētu to vienmēr atjaunināt ar jaunāko programmatūru, tam ir jābūt savienotam ar internetu, izmantojot WiFi 2.4G vai Bluetooth 4.0.

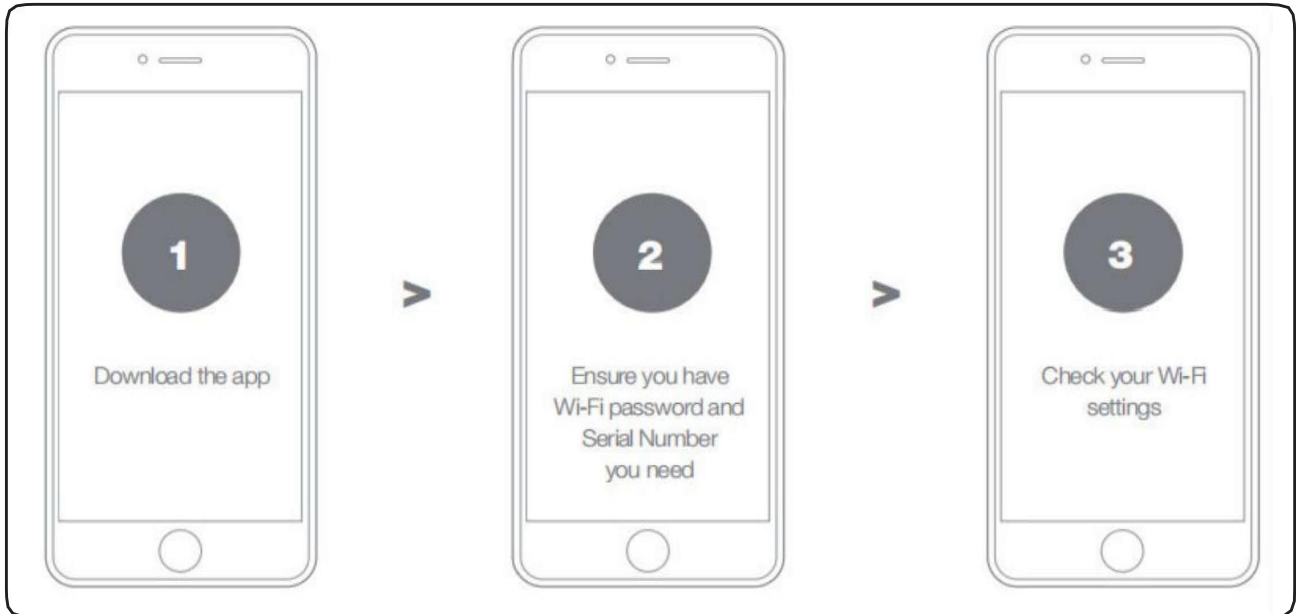

## 1. Lejupielādējiet lietotni

Vispirms lejupielādējiet bezmaksas zāles plāvēja lietotni no Android (4.4.2 vai jaunākas versijas) veikaliem vai Apple veikaliem (iOS 11 vai jaunāka versija).



## 2. Pārlicinieties, ka jums ir:

- Jūsu WiFi tīkla parole.
- Zāles plāvēja sērijas numurs. To var atrast uz etiķetes zem iekārtas aizmugurējā pārsega.
- Ja nevēlaties ievadīt sērijas numuru manuāli, ievadiet to, skenējot QR kodu ar tālruņa kameru.

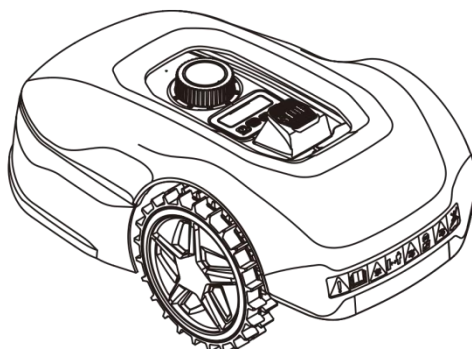

### 3. Pārbaudiet savus WiFi iestatījumus

- Zāles plāvējs darbojas tikai 2,4 GHz joslā.
- Pārliecinieties, vai zāles plāvējs un tālrunis ir pieslēgti pie viena un tā paša maršrutētāja.
- Pārliecinieties, ka savienojuma laikā plāvējs, tālrunis un maršrutētājs atrodas pēc iespējas tuvāk viens otram.
- **PIEZĪME:** kad zāles plāvējs pārvietojas uz jūsu zāliena teritoriju, kur WiFi signāls ir vājš vai nav vispār, no lietotnes nosūtītās instrukcijas tiks izpildītas tikai tad, kad zāles plāvējs atgriezīsies teritorijā, kur signāls ir labs.

## KĀ PIESLĒGT ZĀLES PĻĀVĒJU INTERNETAM

Palaidiet lietotni un izpildiet šos norādījumus



## ZĀLES PĻĀVĒJA LIETOTNE NAV TIKAI TĀLVADĪBAS PULTS

Nedomājiet par to kā par tālvadības pulti, lietotne ir neatņemama zāles plāvēja uzlabotās ekosistēmas sastāvdaļa, kuras pamatā ir mākoņdatošanas tehnoloģija. Kad ir izveidots savienojums, zāles plāvējs var piekļūt savām unikālajām automatiskās plānošanas instrukcijām no mākoņa un lejupielādēt jaunāko programmatūru, lai optimizētu savu veiktspēju.

### 1. Reģistrējiet savu kontu

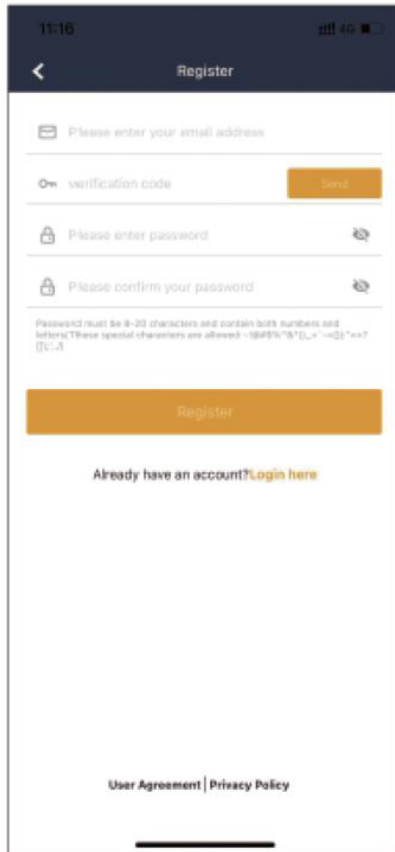

11:16 4G

Register

Please enter your email address

verification code

Please enter password

Please confirm your password

Password must be 8-20 characters and contain both numbers and letters. These special characters are allowed: !@#%&'\*()\_+{}~|;:~" ' < > , - =

Already have an account? [Login here](#)

User Agreement | Privacy Policy

### 2. Pievienojiet zāles pļāvēju, izmantojot QR kodu

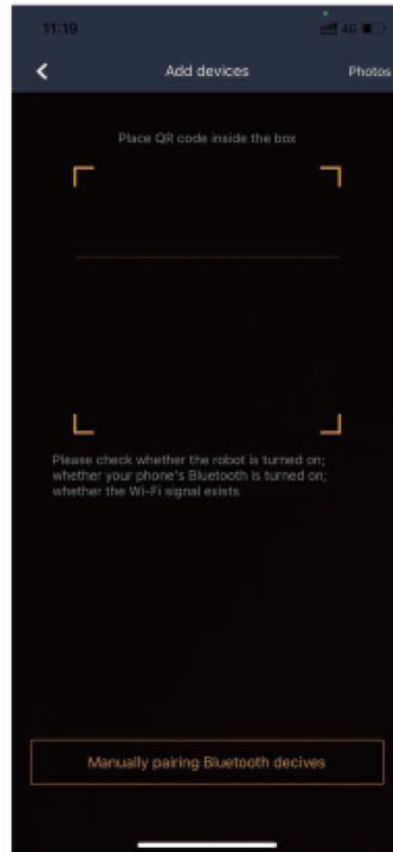

11:19 4G

Add devices Photos

Place QR code inside the box

Please check whether the robot is turned on; whether your phone's Bluetooth is turned on; whether the Wi-Fi signal exists.

### 3. Ievadiet zāles pļāvēja noklusējuma paroli: 0000



11:22 4G

Add devices

Serial Number

The password of robotic lawn mower

Please check whether the robot is turned on; whether your phone's Bluetooth is turned on; whether the Wi-Fi signal exists.

### 4. Izveidojiet savienojumu ar tīklu (WiFi)

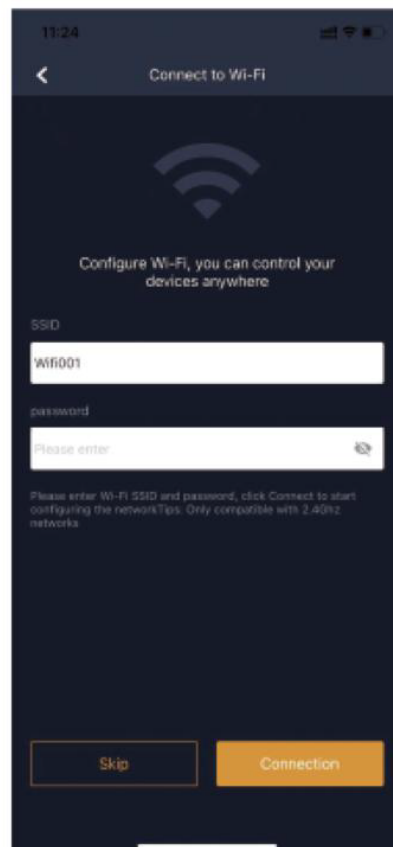

11:24 4G

Connect to Wi-Fi

Configure Wi-Fi, you can control your devices anywhere

SSID

password

Please enter Wi-Fi SSID and password, click Connect to start configuring the network. Only compatible with 2.4GHz networks.